

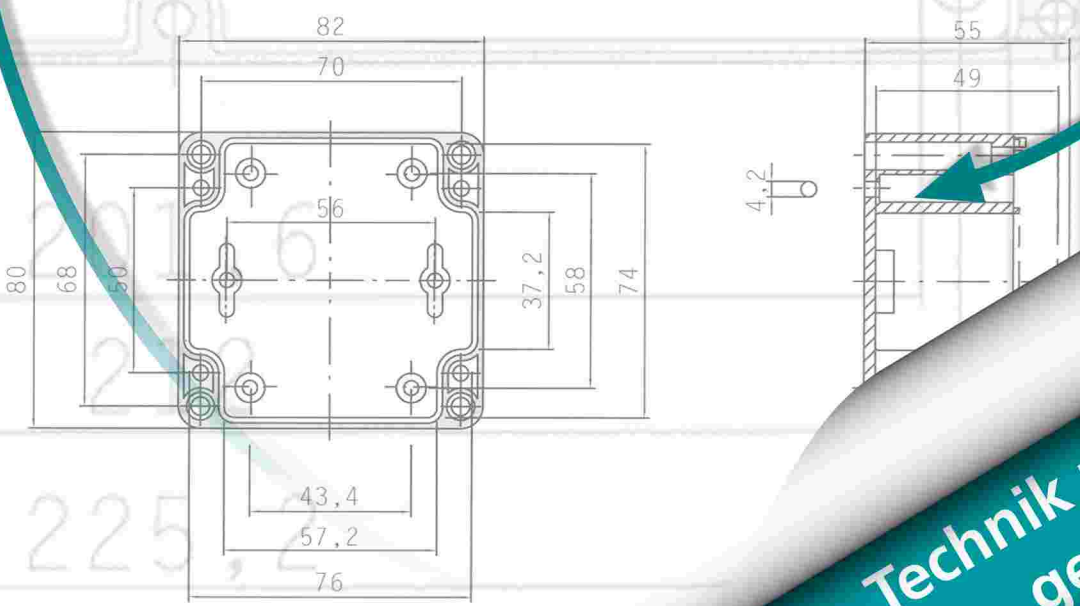

Gehäuse für Ihre Elektrik, Elektronik

Klara Ruesenberg
 ☒ Obere Ortsstr. 5
 D-86565 Gachenbach
 ☎ +49-0 8259-1428
 ☎ +49-0 8259-368
 ✉ info@klara-ruesenberg.de
 www.klara-ruesenberg.de

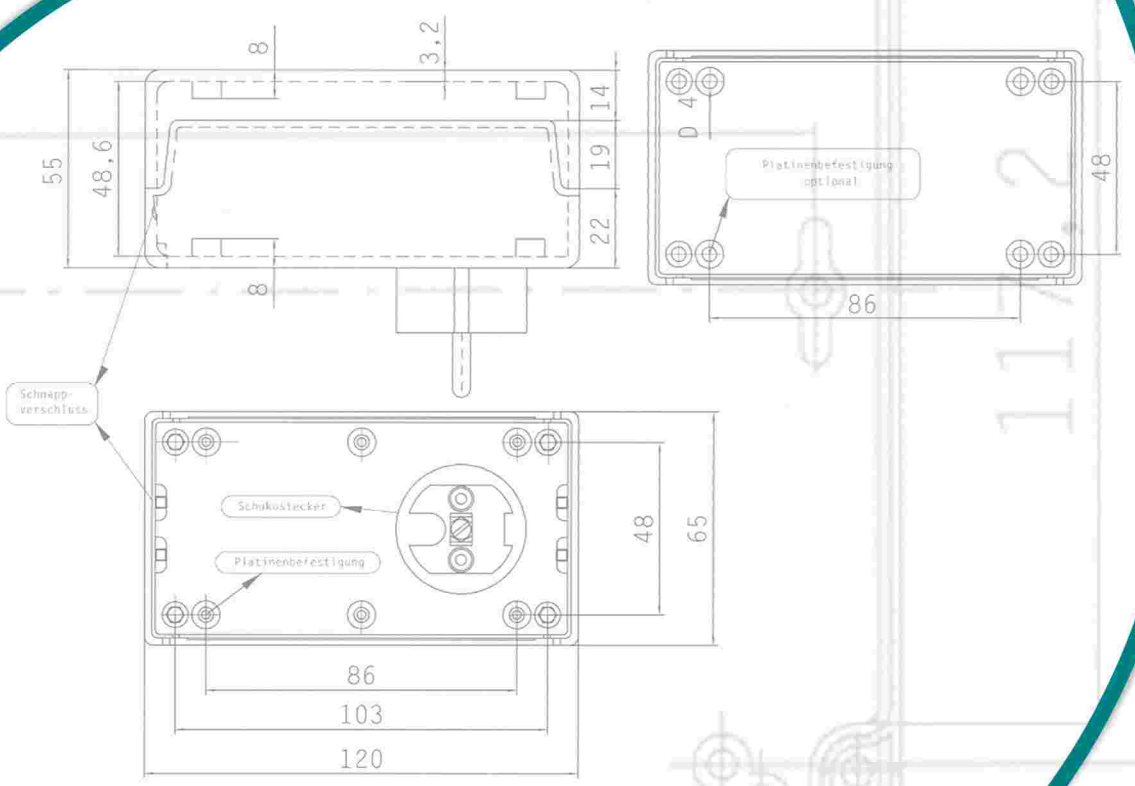
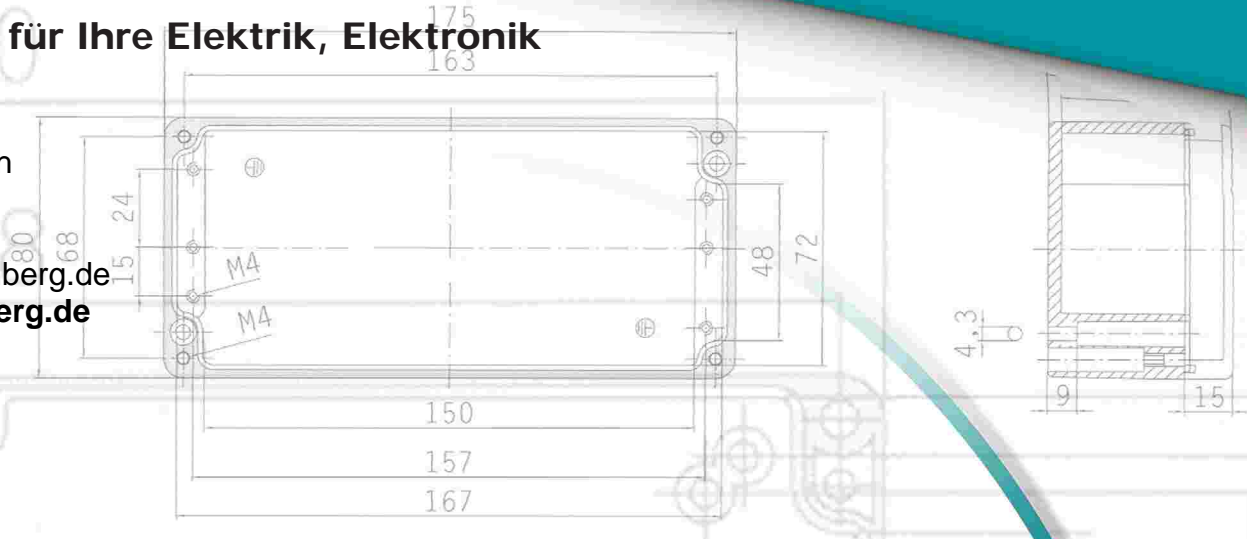

Technik zuverlässig geschützt!

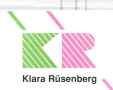

Aluminium- bzw. Aluminium-EMV-Gehäuse und Ex-Gehäuse ^{Ex} IP 66 | Nema 4x

Abmessungen (in mm)			Gehäuse Bezeichnung	Gehäuse Verpackungseinheit	Montageplatten	Tragschienen	Wandlaschen	Plombierbare Deckelschrauben	Aluminium Scharniere außen	Silikon Deckeldichtung	Erdungsschiene	Innen-sechskant	EMV
L	B	H	GBA	VPE	MP	TS 15 / TS 35	WL/Paar	PLS/Paar	SN/Paar	SD	ES/Stck.		
50	45	30	GBA 050	6	-	-	-	-	-	SD 050	-	-	P
58	64	36	GBA 058	5	-	-	-	-	-	SD 058	-	-	P
98	64	36	GBA 098	3	-	-	-	-	-	SD 098	-	-	P
150	64	36	GBA 150	2	-	-	-	-	-	SD150	-	-	P
75	80	57	GBA 075	1	MP 075	TS 075	-	PLS 075	-	SD 075	-	P	P
125	80	57	GBA 125	1	MP 125	TS 125	-	PLS 125	SN 125	SD 125	-	P	P
175	80	57	GBA 175	1	MP 175	TS 175	-	PLS 175	SN 175	SD 175	-	P	P
250	80	57	GBA 250	1	MP 250	TS 250	-	PLS 250	SN 250	SD 250	-	P	P
122	120	80	GBA 122	1	MP 122	TS 122	WL 122	PLS 122	SN 122	SD 122	SD 122	P	P
220	120	80	GBA 220/8	1	MP 220	TS 220	WL 220	PLS 220	SN 220	SD 220	SD 220	P	P
220	120	90	GBA 220/9	1	MP 220	TS 220	WL 220	PLS 220	SN 220	SD 220	SD 220	P	P
360	122	80	GBA 362	1	MP 362	TS 362	WL 362	PLS 362	SN 362	SD 362	SD 362	P	P
160	160	90	GBA 160	1	MP 160	TS 160	WL 160	PLS 160	SN 160	SD 160	SD 160	P	P
260	160	90	GBA 260	1	MP 260	TS 260	WL 260	PLS 260	SN 260	SD 260	SD 260	P	P
360	160	90	GBA 360	1	MP 360	TS 360	WL 360	PLS 360	SN 360	SD 360	SD 360	P	P
560	160	90	GBA 560	1	MP 560	TS 560	WL 560	PLS 560	SN 560	SD 560	SD 560	P	P
200	230	110	GBA 2023	1	MP 2023	TS 2023	WL 2023	PLS 2023	SN 2023	SD 2023	SD 2023	P	P
280	230	110	GBA 2823	1	MP 2823	TS 2823	WL 2823	PLS 2823	SN 2823	SD 2823	SD 2823	P	P
330	230	110	GBA 3323/1	1	MP 3323	TS 3323	WL 3323	PLS 3323	SN 3323	SD 3323	SD 3323	P	P
330	230	180	GBA 3323/8	1	MP 3323	TS 3323	WL 3323	PLS 3323	SN 3323	SD 3323	SD 3323	P	P

Lieferumfang* | Gehäuse und Deckel mit:

- 2 bzw. 4 Deckelschrauben, unverlierbar montiert
- 2 bzw. 4 Schrauben zum Befestigen von Tragschienen, Montageplatte, Erdung, usw.
- 1 zusätzliche Anschlussmöglichkeit für Erdung im Deckel
- Standard-Deckeldichtung

Individuelle Serienlösungen für Gehäuse und Deckel

- Bohren
- Gewindeschneiden
- Fräsen
- Steindruck
- Gravur
- Farbauswahl nach RAL, sowie andere Oberflächen und Bearbeitungen auf Anfrage

* differenziert bei EMV und Ex-Ausführung

Polyestergehäuse grau/schwarz und Polyester Ex-Gehäuse ^{Ex} IP 66 | Nema 4x

Abmessungen (in mm)			Gehäuse Bezeichnung	VPE Gehäuse	Montageplatten	Tragschienen	Erdungsschienen	Plombierbare Deckelschrauben	Scharniere außen	Silikon Deckeldichtung	Innen-sechskant	Wandlaschen	
L	B	H	GBP/GBPS	VPE	MP	TS 15 / TS 35	ES/Stck.	PLS/Paar	SN/Paar	SD			
75	80	55	GBP/GBPS 075	1	MP 075	TS 075	-	PLS 075	SN 075	SD 075	P	P	
75	80	75	GBP/GBPS 0757	1	MP 0757	TS 0757	-	PLS 0757	SN 0757	SD 0757	P	P	
110	75	55	GBP/GBPS 1155	1	MP 1155	TS 1155	-	PLS 1155	SN 1155	SD 1155	P	P	
110	75	75	GBP/GBPS 1175	1	MP 1175	TS 1175	-	PLS 1175	SN 1175	SD 1175	P	P	
160	75	55	GBP/GBPS 1655	1	MP 1655	TS 1655	-	PLS 1655	SN 1655	SD 1655	P	P	
160	75	75	GBP/GBPS 1675	1	MP 1675	TS 1675	-	PLS 1675	SN 1675	SD 1675	P	P	
190	75	55	GBP/GBPS 1955	1	MP 1955	TS 1955	-	PLS 1955	SN 1955	SD 1955	P	P	
190	75	75	GBP/GBPS 1975	1	MP 1975	TS 1975	-	PLS 1975	SN 1975	SD 1975	P	P	
122	120	90	GBP/GBPS 122	1	MP 122	TS 122	ES 122	PLS 122	SN 122	SD 122	P	P	
220	120	90	GBP/GBPS 220	1	MP 220	TS 220	ES 220	PLS 220	SN 220	SD 220	P	P	
160	160	90	GBP/GBPS 160	1	MP 160	TS 160	ES 160	PLS 160	SN 160	SD 160	P	P	
260	160	90	GBP/GBPS 260	1	MP 260	TS 260	ES 260	PLS 260	SN 260	SD 260	P	P	
360	160	90	GBP/GBPS 360	1	MP 360	TS 360	ES 360	PLS 360	SN 360	SD 360	P	P	
560	160	90	GBP/GBPS 560	1	MP 560	TS 560	ES 560	PLS 560	SN 560	SD 560	P	P	
255	250	120	GBP/GBPS 2512	1	MP 2512	TS 2512	ES 2512	PLS 2512	SN 2512	SD 2512	P	P	
400	250	120	GBP/GBPS 40212	1	MP 40212	TS 40212	ES 40212	PLS 40212	SN 40212	SD 40212	P	P	
400	405	120	GBP/GBPS 40412	1	MP 40412	TS 40412	ES 40412	PLS 40412	SN 40412	SD 40412	P	P	

Lieferumfang* | Gehäuse und Deckel mit:

- 4 Deckelschrauben, A2 montiert
- Messing-Gewindeeinsätze M4, bzw. M6 (innen)
- Standard-EPDM-Deckeldichtung

Individuelle Serienlösungen für Gehäuse und Deckel

- Bohren
- Fräsen
- Klemmbestückung
- Drucken

Wandlaschen auf Anfrage

* differenziert bei Ex-Ausführung

Kunststoffgehäuse IP 65 (IP 66 auf Anfrage)

Gehäusebezeichnung: T = ABS | M = Polycarbonat | TG-ABS-Deckel klar | MG-Polycarbonat-Deckel klar

Abmessungen (in mm)			Gehäuse Bezeichnung	Gehäuse Verpackungseinheit	Montageplatten	Tragschienen	Wandlaschen	Plombierbare Deckelschrauben	Kunststoff Scharniere außen	Lieferumfang Gehäuse und Deckel mit:
L	B	H	GBT/GBM	VPE	MP	TS 15 / TS 35	WL/Paar	PLS/Paar	SN/Paar	
52	50	35	GBT/GBM 052	6	MP 052	-	-	-	SN 052 (1 St.)	<ul style="list-style-type: none"> ➤ 2 bzw. 4 Deckelschrauben ➤ 2 bzw. 4 Schrauben. Selbstschneidende Schrauben für ABS-Gehäuse
82	80	55	GBT/GBM 825	1	MP 825	TS 825	WL 825	PLS 825	SN 825	
82	80	85	GBT/GBM 828	1	MP 828	TS 828	WL 828	PLS 828	SN 828	<ul style="list-style-type: none"> ➤ 2 bzw. 4 Messing-Gewindeinsätze für Montagezwecke in PC-Gehäusen ➤ Standard-Deckeldichtung ➤ Gewindeinsätze für PC-Gehäuse
120	80	55	GBT/GBM 1205	1	MP 1205	TS 1205	WL 1205	PLS 1205	SN 1205	
120	80	85	GBT/GBM 1208	1	MP 1208	TS 1208	WL 1208	PLS 1208	SN 1208	<p>Individuelle Serienlösungen für Gehäuse und Deckel</p> <ul style="list-style-type: none"> ➤ Bohren ➤ Sondereinfärbungen ➤ Gewindeschneiden ➤ Modifizierte Werkstoffe ➤ Fräsen ➤ Klemmenbestückung ➤ Siebdruck
160	80	55	GBT/GBM 1605	1	MP 1605	TS 1605	WL 1605	PLS 1605	SN 1605	
160	80	85	GBT/GBM 1608	1	MP 1608	TS 1608	WL 1608	PLS 1608	SN 1608	
122	120	55	GBT/GBM 1225	1	MP 1225	TS 1225	WL 1225	PLS 1225	SN 1225	
122	120	85	GBT/GBM 1228	1	MP 1228	TS 1228	WL 1228	PLS 1228	SN 1228	
200	120	75	GBT/GBM 2012	1	MP 2012	TS 2012	WL 2012	PLS 2012	SN 2012	
200	150	75	GBT/GBM 2015	1	MP 2015	TS 2015	WL 2015	PLS 2015	SN 2015	
250	160	90	GBT/GBM 2509	1	MP 2509	TS 2509	WL 2509	PLS 2509	SN 2509	
250	160	120	GBT/GBM 2512	1	MP 2512	TS 2512	WL 2512	PLS 2512	SN 2512	



Mechanik

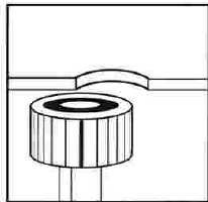

Fräsen

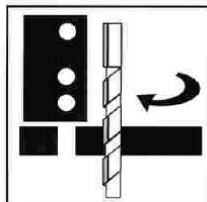

Bohren

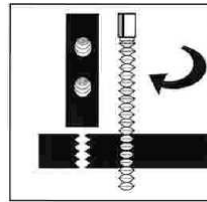

Gewindeschneiden

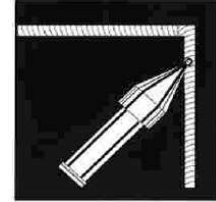

Gravieren



Dienstleistung

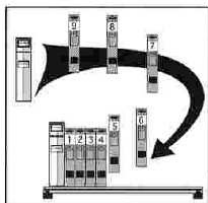

Bestücken

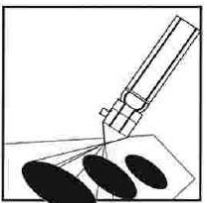

Lackieren

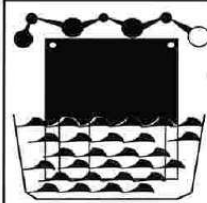

Chromatieren



Bedrucken

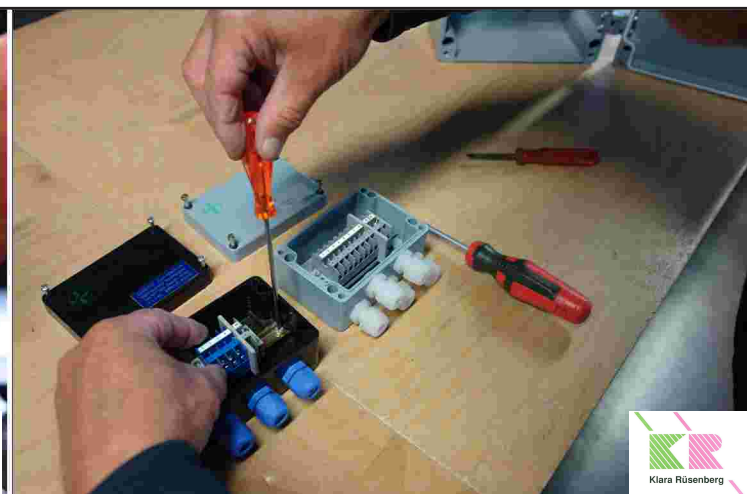
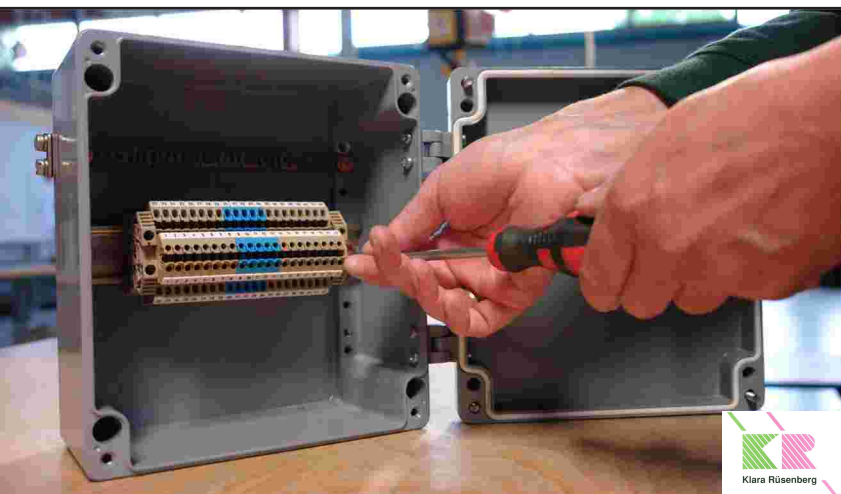

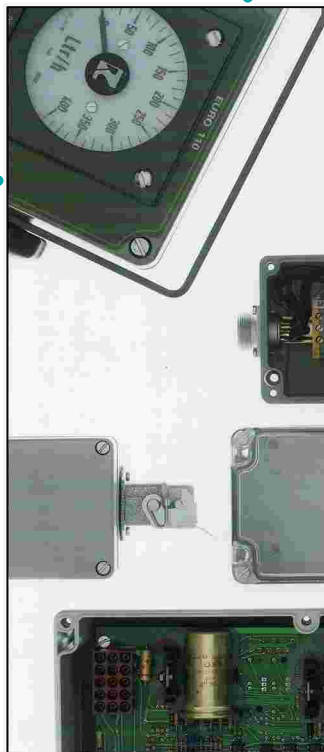

Gehäuse für Ihre Technik